

・7/27(土)「1次リーグ」

2013・U-11

試合順→【4チームリーグ】①1-2 ②3-4 ③1-3 ④2-4 ⑤1-4 ⑥2-3 【3チームリーグ】①1-2 ②2-3 ③1-3

<Aグループ:会場 ふれあい広場W3・W4> ※1位は2次上位IVへ、2位は2次上位IIへ、3位は2次下位Iへ、4位は下位IIIへ進む。

	A1 愛知	A2 久御山	A3 諏訪	A4 富士	勝点	勝	負	分	得失	得点	失点	順位
A1 愛知FC		○ 2-0	△ 2-2	△ 2-2	5	1	0	2	2	6	4	1
A2久御山 バイソズ	× 0-2		○ 4-2	△ 1-1	4	1	1	1	0	5	5	2
A3 諏訪TC	△ 2-2	× 2-4		△ 1-1	2	0	1	2	-2	5	7	4
A4 富士TC	△ 2-2	△ 1-1	△ 1-1		3	0	0	3	0	4	4	3

<Bグループ:会場 ふれあい広場X1・X2> ※1位は2次上位IIIへ、2位は2次上位Iへ、3位は2次下位IIへ進む。

	B1 名古屋A	B2 ピュア	B3 船橋TC	勝点	勝	負	分	得失	得点	失点	順位
B1名古屋 EAST・A		× 1-3	○ 2-0	3	1	1	0	0	3	3	2
B2 ピュア FC	○ 3-1		○ 5-3	6	2	0	0	4	8	4	1
B3 船橋TC	× 0-2	× 3-5		0	0	2	0	-4	3	7	3

<Cグループ:会場 ふれあい広場X1・X2> ※1位は2次上位IIへ、2位は2次上位Iへ、3位は2次下位IIIへ進む。

	C1 ゼッセル	C2 名古屋B	C3 FUJIMINO	勝点	勝	負	分	得失	得点	失点	順位
C1 ゼッセル熊取		× 0-2	× 2-3	0	0	2	0	-3	2	5	3
C2名古屋 EAST・B	○ 2-0		× 0-6	3	1	1	0	-4	2	6	2
C3 EC FUJIMINO	○ 3-2	○ 6-0		6	2	0	0	7	9	2	1

<Dグループ:会場 ふれあい広場X1・X2> ※1位は2次上位Iへ、2位は2次上位IIへ、3位は2次下位IIIへ、4位は下位IIへ進む。

	D1 高山	D2 KSS	D3 三保	D4 一宮	勝点	勝	負	分	得失	得点	失点	順位
D1 高山FC		× 0-7	× 0-11	× 1-15	0	0	3	0	-32	1	33	4
D2 KSS	○ 7-0		× 1-4	× 1-7	3	1	2	0	-2	9	11	3
D3 三保FC	○ 11-0	○ 4-1		○ 2-0	9	3	0	0	16	17	1	1
D4愛知FC 一宮	○ 15-1	○ 7-1	× 0-2		6	2	1	0	18	22	4	2

<Eグループ:会場 ふれあい広場V1・V2> ※1位は2次上位IVへ、2位は2次上位IIIへ、3位は2次下位IIへ、4位は下位Iへ進む。

	E1 八事	E2 刈刈	E3 神戸市	E4 奈良	勝点	勝	負	分	得失	得点	失点	順位
E1 八事FC		○ 6-0	× 1-6	× 1-3	3	1	2	0	-1	8	9	3
E2 刈刈 セレン豊橋	× 0-6		× 0-10	× 1-9	0	0	3	0	-24	1	25	4
E3 神戸市TC	○ 6-1	○ 10-0		× 1-2	6	2	1	0	14	17	3	2
E4 奈良YMCA	○ 3-1	○ 9-1	○ 2-1		9	3	0	0	11	14	3	1

<Fグループ:会場 ふれあい広場X1・X2> ※1位は2次上位IIIへ、2位は2次上位IVへ、3位は2次下位Iへ進む。

	F1 愛知SS	F2 三河	F3 DREAM	勝点	勝	負	分	得失	得点	失点	順位
F1 愛知FC・SS		× 0-1	× 0-3	0	0	2	0	-4	0	4	3
F2 三河FC	○ 1-0		× 0-6	3	1	1	0	-5	1	6	2
F3 DREAM FC	○ 3-0	○ 6-0		6	2	0	0	9	9	0	1

<Sグループ:会場 ふれあい広場W3・W4> ※1位は2次上位Iへ、2位は2次上位IIへ、3位は2次上位IIIへ、4位は上位IVへ進む。

	S1 アズーリ	S2 上野	S3 伊勢	S4 新座	勝点	勝	負	分	得失	得点	失点	順位
S1 アズーリ豊橋		△ 1-1	× 1-2	△ 1-1	2	0	1	2	-1	3	4	3
S2 上野TC	△ 1-1		× 0-11	× 1-5	1	0	2	1	-15	2	17	4
S3 伊勢TC	○ 2-1	○ 11-0		× 3-6	6	2	1	0	9	16	7	2
S4 新座 片山FC	△ 1-1	○ 5-1	○ 6-3		7	2	0	1	7	12	5	1

### ☆ リーグ戦 上位チーム(勝敗)の決定方法

→15分ハーフ、8人制、交代自由、リエントリー可。同点の場合の延長・PK戦なし。

<リーグ戦>

- ・勝点(勝3・分け1・負0)
- ・勝点の多いチームを上位とする。
- ・勝点と同じ場合は、①得失点差→②総得点→③該当チームの勝敗→④抽選 の順で上位を決する。

・7/28(日)「2次上位トーナメント」

※各トーナメントで、1位は順位決定トーナメント「あ」へ、2位は「い」へ、3位は「う」へ、4位は「え」へ進む。

<2次上位トーナメントI> 会場 ふれあい広場W3・W4

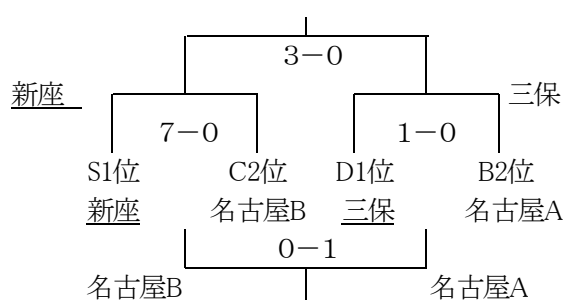

- 1 位 : 新座片山 FC
- 2 位 : 三保 FC
- 3 位 : 名古屋 FC EAST・A
- 4 位 : 名古屋 FC EAST・B

<2次上位トーナメントII> 会場 ふれあい広場W3・W4

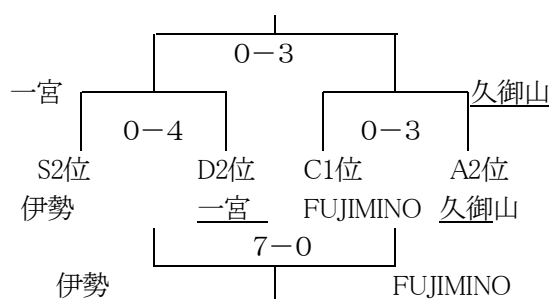

- 1 位 : 久御山バイソフズ
- 2 位 : 愛知 FC 一宮
- 3 位 : 伊勢 TC
- 4 位 : EC FUJIMINO

<2次上位トーナメントIII> 会場 ふれあい広場W3・W4

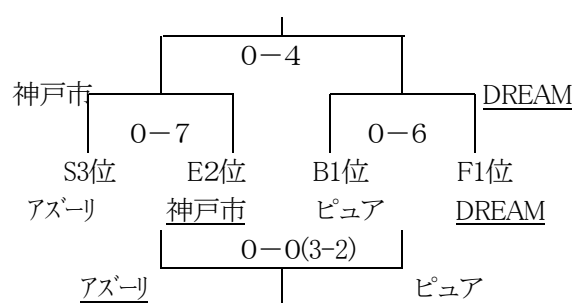

- 1 位 : DREAM FC
- 2 位 : 神戸市 TC
- 3 位 : アスーリ豊橋 SC
- 4 位 : ピュア FC

<2次上位トーナメントIV> 会場 ふれあい広場V1・V2

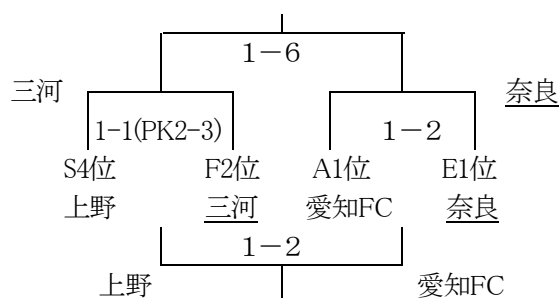

- 1 位 : 奈良 YMCA
- 2 位 : 三河 FC
- 3 位 : 愛知 FC
- 4 位 : 上野 TC

## ・7/28(日) 「2次 下位リーグ」

※各リーグで、1位は順位決定リーグ「お:下位1位」へ、2位は「か:下位2位」へ、3位は「き:下位3位」へ進む。

※試合順 【3チームリーグ】①1-2 ②2-3 ③1-3

<下位Ⅰグループ:会場 ふれあい広場X1・X2(人工芝)>

	A3位 富士	F3位 愛知SS	E4位 リル	勝点	勝	負	分	得失	得点	失点	順位
I 1A3位 富士TC		○ 2-0	○ 4-0	6	2	0	0	6	6	0	1
I 2F3位 愛知SS	× 0-2		○ 5-1	3	1	1	0	2	5	3	2
I 3E4位 リル豊橋	× 0-4	× 1-5		0	0	2	0	-8	1	9	3

<下位Ⅱグループ:会場 ふれあい広場X1・X2(人工芝)>

	B3位 船橋	E3位 八事	D4位 高山	勝点	勝	負	分	得失	得点	失点	順位
Ⅱ 1B3位 船橋		○ 2-0	○ 18-0	6	2	0	0	20	20	0	1
Ⅱ 2E3位 八事	× 0-2		○ 9-0	3	1	1	0	7	9	2	2
Ⅱ 3D4位 高山	× 0-18	× 0-9		0	0	2	0	-27	0	27	3

<下位Ⅲグループ:会場 ふれあい広場X1・X2(人工芝)>

	C3位 ゼッセル	D3位 KSS	A4位 諏訪	勝点	勝	負	分	得失	得点	失点	順位
Ⅲ 1C3位 ゼッセル		○ 3-2	△ 2-2	4	1	0	1	1	5	4	1
Ⅲ 2D3位 KSS	× 2-3		○ 4-2	3	1	1	0	1	6	5	2
Ⅲ 3A4位 諏訪TC	△ 2-2	× 2-4		1	0	1	1	-2	4	6	3

### ☆ リーグ戦 上位チーム(勝敗)の決定方法

→15分ハーフ、8人制、交代自由、リエントリー可。同点の場合の延長戦とPKなし。

<リーグ戦>

- ・勝点(勝3・分け1・負0)
- ・勝点の多いチームを上位とする。
- ・勝点と同じ場合は、①得失点差→②総得点→③該当チームの勝敗→④抽選 の順で上位を決する。

・7/29(月) 「順位決定 上位トーナメント」

2013・U-11

<あ:上位-1位> 会場 ふれあい広場X1・X2

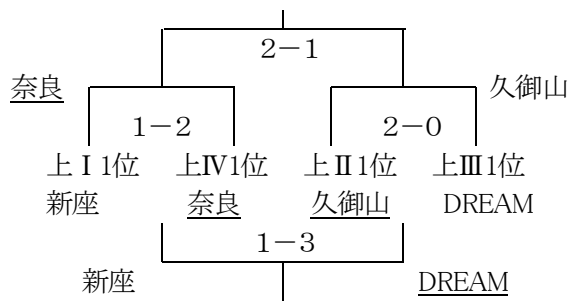

優勝: 奈良 YMCA

準優勝: 久御山バイソンスズ

第3位: DREAM FC

4位: 新座片山 FC

<い:上位-2位> 会場 ふれあい広場X1・X2

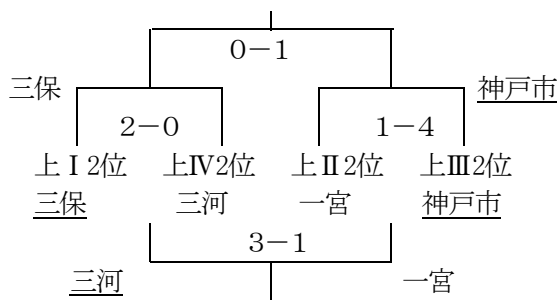

5位: 神戸市 TC

6位: 三保 FC

7位: 三河 FC

8位: 愛知 FC 一宮

<う:上位-3位> 会場 ふれあい広場V1・V2

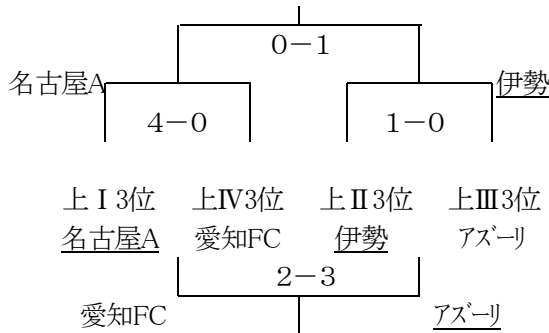

9位: 伊勢 TC

10位: 名古屋 FC・A

11位: アズーリ豊橋

12位: 愛知 FC

<え:上位-4位> 会場 ふれあい広場V1・V2

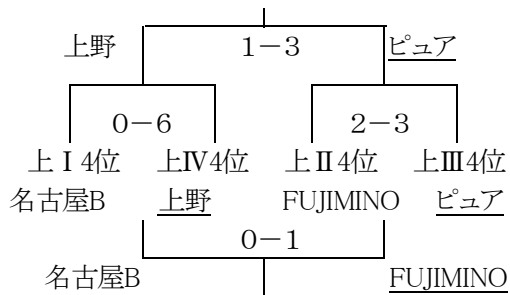

13位: ピュア FC

14位: 上野 TC

15位: EC. FUJIMINO

16位: 名古屋 FC・B

## ☆ トーナメント戦 上位チーム(勝敗)の決定方法

→15分ハーフ、8人制、交代自由、リエントリー可。

<トーナメント戦>

- ・前半を終了して、同点の場合は延長なしの3人ずつのPK戦方式で勝敗を決する。3人ずつのPK戦で決しない場合は4人目以降サドンデスで勝敗を決する。
- ・あ：上位・1位トーナメントの決勝戦のみ、前半を終了して同点の場合は前半5分・後半5分(計10分)の延長戦を行う。延長戦でも同点の場合は、3人ずつによるPK戦で勝敗を決する。3人ずつのPK戦で決しない場合は4人目以降サドンデスで勝敗を決する。

### ・7/29(月) 「順位決定 下位リーグ」

<お：下位1位：会場 ふれあい広場W3・W4>

	I 富士	II 船橋	III ゼッセル	勝点	勝	負	分	得失	得点	失点	順位
I 1位 富士TC		○ 4-2	○ 3-2	6	2	0	0	3	7	4	1
II 1位 船橋TC	× 2-4		○ 6-2	3	1	1	0	2	8	6	2
III 1位 ゼッセル	× 2-3	× 2-6		0	0	2	0	-5	4	9	3

17位：富士TC      18位：船橋TC      19位：ゼッセル熊取FC

<か：下位2位：会場 ふれあい広場W3・W4>

	I 愛知SS	II 八事FC	III KSS	勝点	勝	負	分	得失	得点	失点	順位
I 2位 愛知SS		× 1-3	○ 3-0	3	1	1	0	1	4	3	2
II 2位 八事FC	○ 3-1		○ 10-0	6	2	0	0	12	13	1	1
III 2位 KSS	× 0-3	× 0-10		0	0	2	0	-13	0	13	3

20位：八事FC      21位：愛知SS      22位：KSS

<き：下位3位：会場 ふれあい広場W3・W4>

※高山FCが7/29不参加のため、伊勢TC・Bがフレンドリーとしてリーグ戦に参加します。

リトル豊橋-諏訪TCの1試合を順位決定戦とし、他はフレンドリーマッチとします。

	I リトル	II 伊勢B	III 諏訪	勝点	勝	負	分	得失	得点	失点	順位
I 3位 リトル豊橋		FM	△ 2-2								
II 3位 (伊勢TCB)			FM								
III 3位 諏訪TC	△ 2-2										

23位：リトル豊橋      23位：諏訪TC

※順位決定戦 同点のため両チーム同位